

FICHE TECHNIQUE

CHAISE

MAHAUT



Présentation

chaise Mahaut

par **Furniture for Good**



La chaise Mahaut est le **premier produit** de Furniture For Good et reste le **produit phare** de la gamme Mahaut ainsi que de la marque.

Intemporelle et simple, elle prendra aisément place dans vos locaux ou vos intérieurs.

Conçue pour une utilisation **intérieure** et **extérieure**, il vous est possible grâce à la chaise Mahaut, d'aménager des **bureaux, terrasses, restaurants, salles d'attente, salles de classe...**

Informations produit



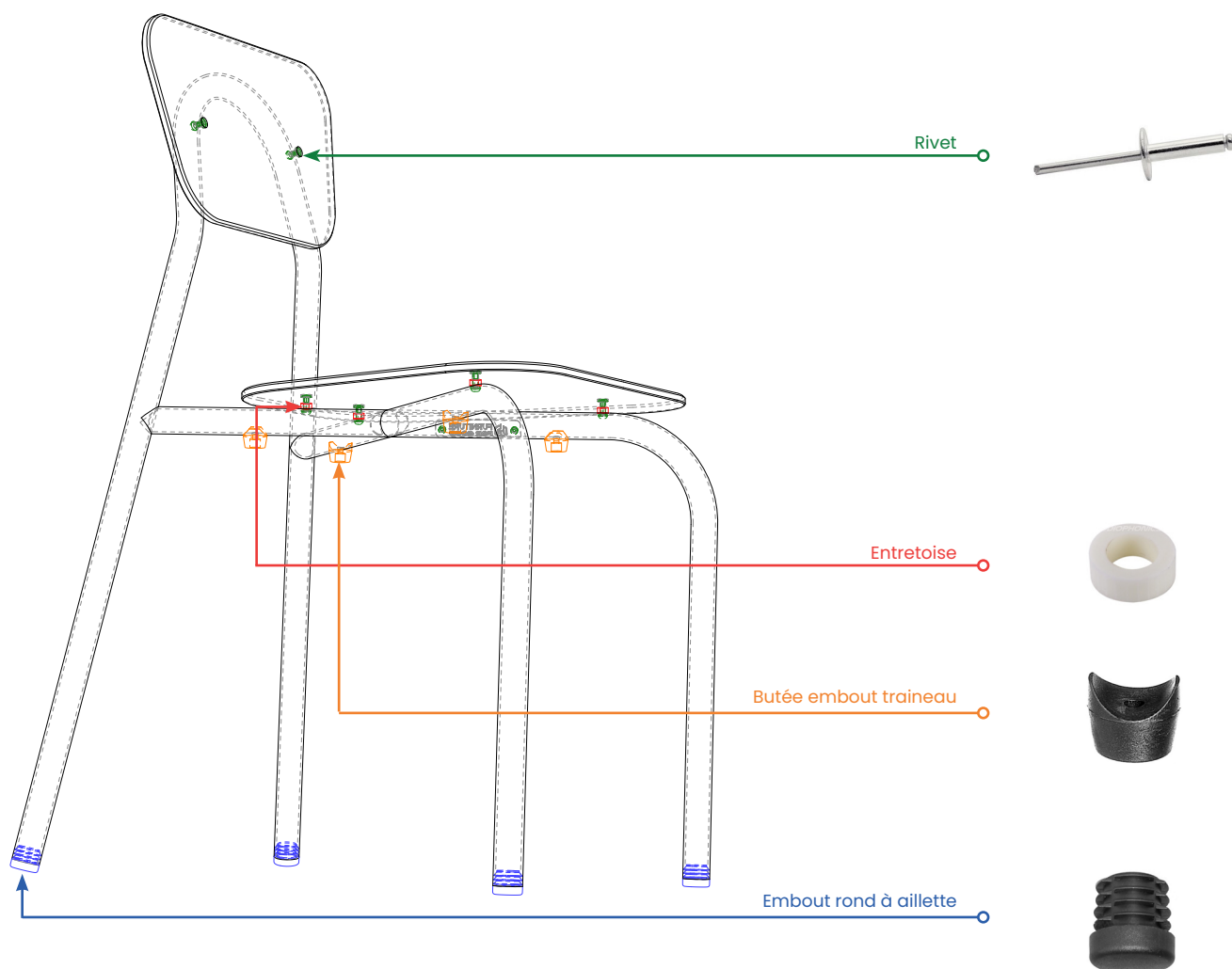

















chaise Mahaut





Chaise				
Structure acier	Ø 25mm			
			Noir	Blanc
Surface PEHD <i>Le Pavé</i> ® 100% plastique recyclé à retrouver en page n°6	8mm			
	Blanc	Noir	Floréale	Minérale
Pièces détachées				
Pièce	Quantité	Dimensions	Commentaires	
Embout rond à ailette	4	Ø 25mm		
Butée embout traineau	4		Fixées sous l'assise	
Entretoise	4	H. 5mm	Fixées à l'assise	
Rivet	4		Assise	
	2		Dossier	
	4		Butées embouts traineaux	
	2		Plaque logo	

Informations techniques

chaise Mahaut

Données techniques		
 Fabrication	Française	
 Utilisation	Intérieur	Extérieur
 Empilabilité (de stockage)	Oui	Jusqu'à 8
 Démontable	Non	Livré monté
 Réparable	Oui	
 Usage	Collectif	
 Poids (en kg) <small>N.B : De part l'utilisation d'une matière recyclée, les données peuvent varier sur celles-ci. Une marge du poids du plastique peut être pris en compte à ± 5%.</small>	4,370	
 Poids maximum supportable (en kg)	150	
 Plastique recyclé (en kg)	1,350	
 CO ₂ économisé (en kg)	2,310	
 Taux de composition (en %)	29 (PEHD)	70 (acier)
 Taux de recyclabilité (en %)	100 (PEHD)	100 (acier)
 Nombre de produit par palette	16	
 Nombre de produit par semi-remorque	528	
 Classement au feu	M3 (sur demande)	
 Pouvoir anti-UV	Résistant	
 Pouvoir anti-tâches	Résistant	
 Conseils d'entretien	Surface plastique : Chiffon micro-fibre et vinaigre blanc.	Structure acier : Chiffon micro-fibre humide.
	Sécher ensuite la zone avec un chiffon sec et propre.	
 Fin de vie	Recyclable	Séparable
 Garantie	2 ans	

<p>Score Eco Impact</p>  <p>ÉCO IMPACT</p> <p>IMPACT ENVIRONNEMENTAL</p> <ul style="list-style-type: none"> A MATIÈRE PREMIÈRE B TRANSPORT B DURABLE & RECYCLABLE <p>IMPACT SOCIAL</p> <ul style="list-style-type: none"> A CONDITIONS DE TRAVAIL 	<p>Indicateurs d'impact</p> <p> Changement climatique 12 kg équ. CO₂ ou 52 km en avion.</p> <p> Utilisation de ressources fossiles 188 MJ ou 3 jours de chauffage d'un appartement une pièce.</p>	<p>Composition matières</p> <p>86% de matières recyclés</p>
---	---	---

Les données communiquées le sont à titre indicatif et ne sauraient constituer une garantie sur le produit livré.

Dimensions

chaise Mahaut

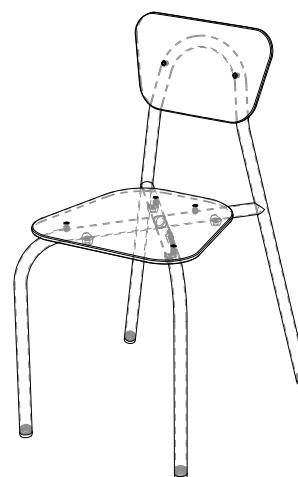
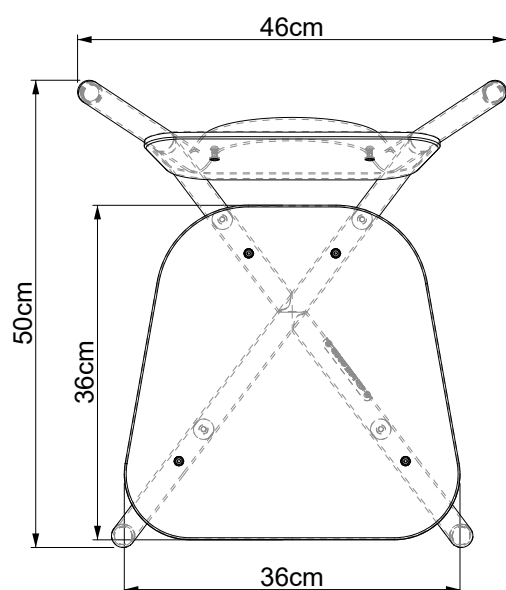
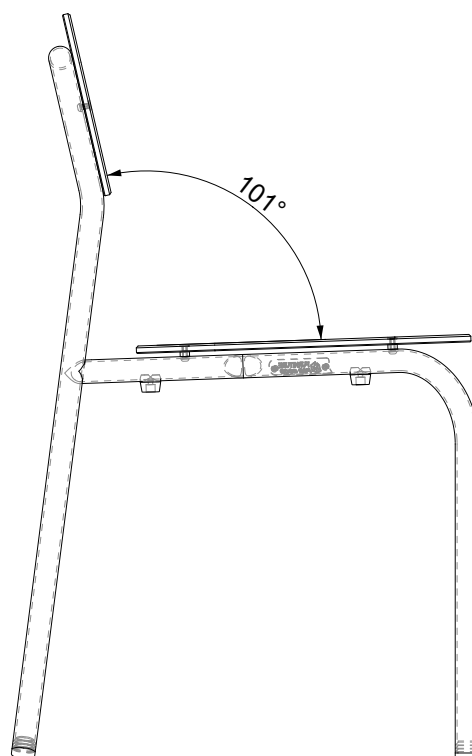
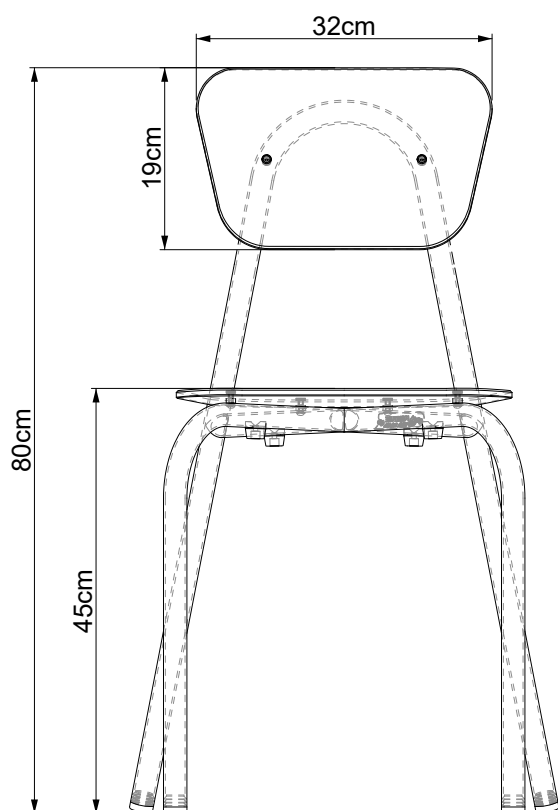

Normes

- **ISO 16000 rang A +** : Émissions de particules toxiques dans l'air.
- **NF EN 71-3** : Norme relative à la migration de certains éléments. (Convient à l'utilisation d'enfants).
- **NF EN 16139 : 2013** : Niveau 1 SIEGES : Mobilier - Résistance, durabilité et sécurité. Exigences applicables aux sièges à usage collectif.

Nuancier

chaise Mahaut

BLANCHE

Base blanche : Bouteilles de shampoings, bidons de lessives.
Moucheté : Chutes de production pharmaceutique et cosmétique.



MINÉRALE

Base blanche : Bouteilles de shampoings, produits cosmétiques.
Moucheté : Chutes de production pharmaceutique, bouteilles de lait, gaines électriques.



FLORÉALE

Base blanche : Bidons de lessives, produits cosmétiques.
Moucheté : Bouchons de bouteilles plastiques.



NOIRE

Base noire : Gaines électriques.
Moucheté : Bouteilles de shampoings, bidons de lessives.



PEHD - Plastique recyclé



CELONA
Mobiliers urbains & Équipements extérieurs